

PROTEZIONE ANTIVIRUS

- ✓ BARRIERE PROTETTIVE
- ✓ STAMPA GRANDE FORMATO
- ✓ ADESIVI PER PAVIMENTO
- ✓ CARTELLI INFORMATIVI
- ✓ SUPPORTI E STAND
- ✓ SOLUZIONI PERSONALIZZATE

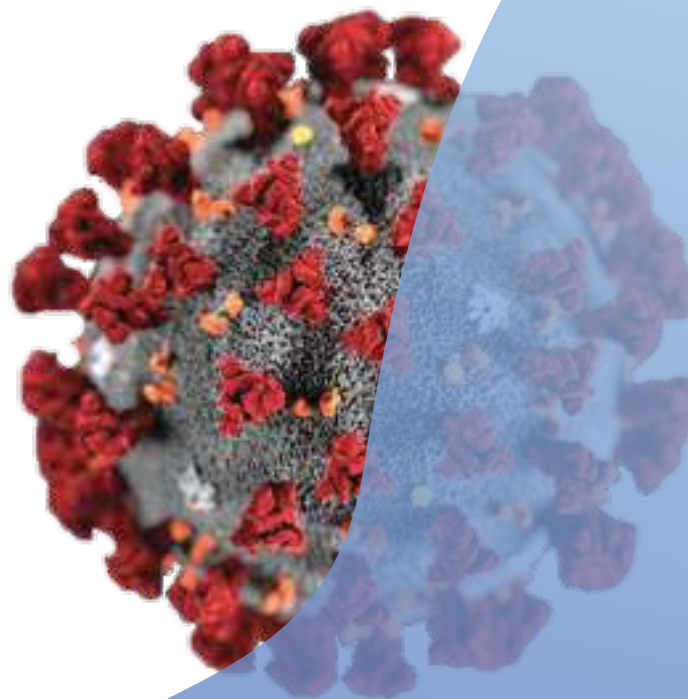

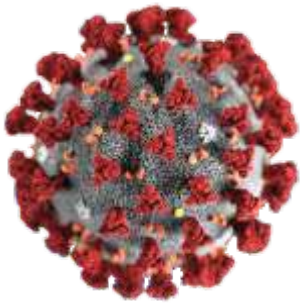

PIANTANA PER DISPENSER GEL IGIENIZZANTE E PORTA GUANTI

Piantana autoportante in alluminio composito, corredata di:

- Cartello in forex sp. 3/5 mm con infografica personalizzabile
- Alloggiamento in plexiglass sp. 4/5 mm per igienizzante di vostra fornitura
- Alloggiamento in plexiglass sp. 4/5 mm per guanti monouso di vostra fornitura

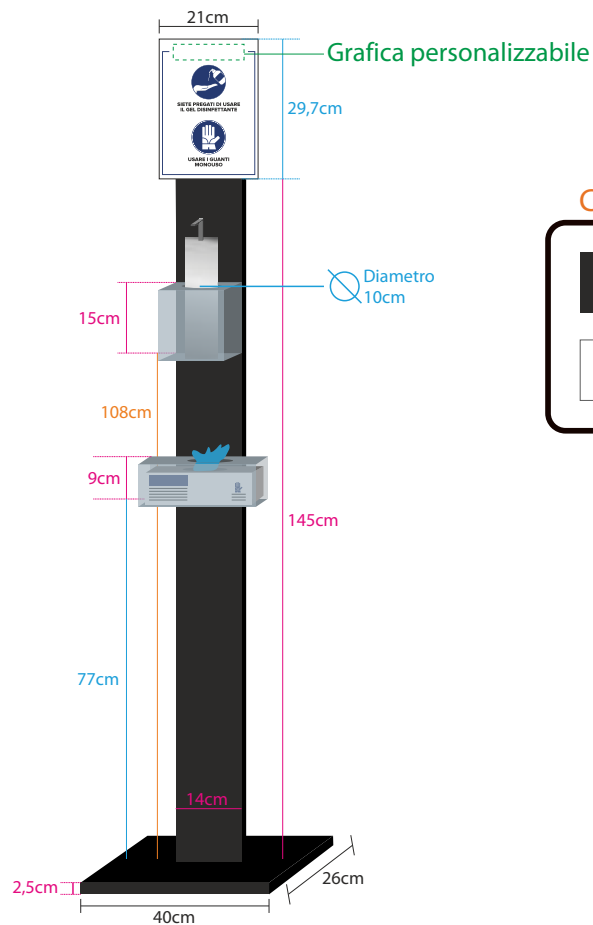

Colori disponibili:

NERO
COD. 005675

SILVER
COD. 005676

BIANCO
COD. 005677

GRIGIO ANTRACITE
COD. 005678

 **GUANTI E GEL NON FORNITI**



DIMENSIONI

40x145cm

PREZZO CAD. PER QUANTITÀ

1 - 20

21 - 40

41 - oltre

€ 95,00

€ 80,00

€ 70,00

Contattaci per eventuali personalizzazioni *Prezzo IVA esclusa

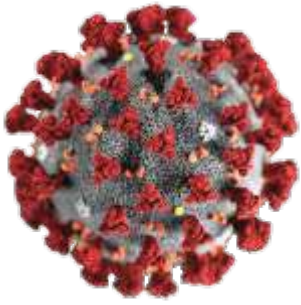

BARRIERE MOBILI DI PROTEZIONE ANTIVIRUS DA APPOGGIO SU BANCO O SCRIVANIA

Plexiglass trasparente sp. 5/4mm - Il KIT comprende:

- 2 piedi che si incastrano nella lastra frontale
- Lastra Frontale di varie misure

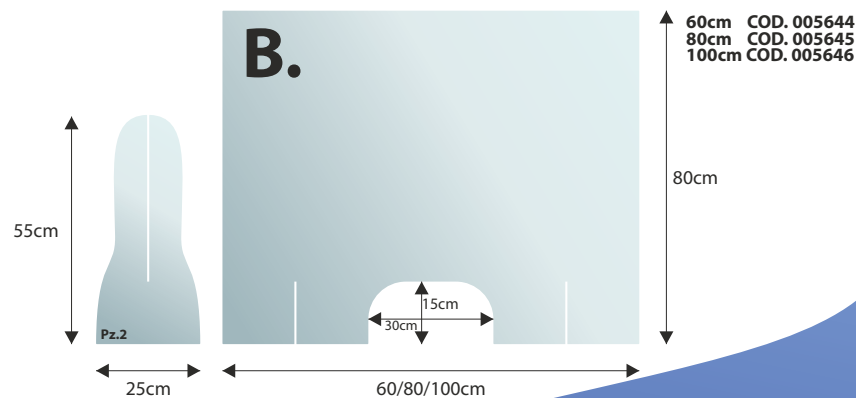
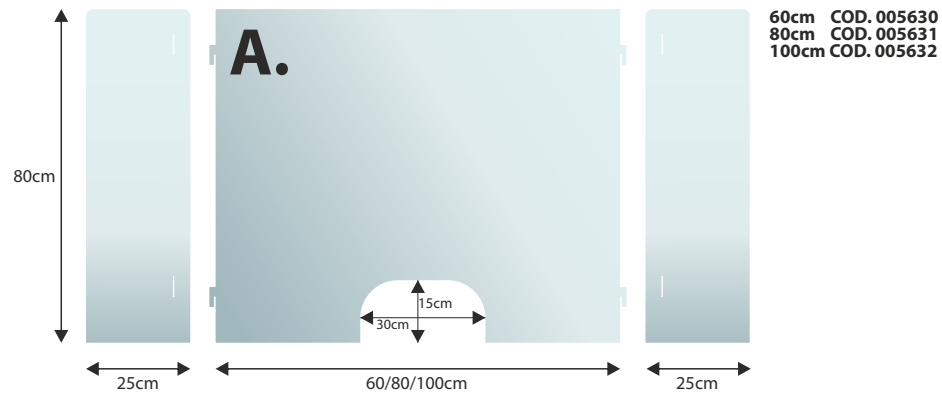

- ✓ PROTEZIONE SU OGNI SUPPORTO
- ✓ DUE DESIGN DISPONIBILI
- ✓ PRATICA APERTURA PASSACARTE
- ✓ TOTALMENTE PERSONALIZZABILE



DIMENSIONI	PREZZO CAD. PER QUANTITÀ				
	1 - 4	5 - 10	11 - 25	26 - 50	51- oltre
60x80cm	85€	75€	65€	60€	55€
80x80cm	98€	90€	85€	80€	75€
100x80cm	105€	95€	90€	95€	90€

*Prezzo IVA esclusa

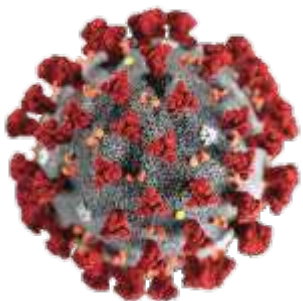

BARRIERE DI PROTEZIONE ANTIVIRUS PER BANCHI CASSA SUPERMERCATI

Plexiglass trasparente sp. 5/4mm - Il KIT comprende:

- Lastra Frontale
 - Fissaggio mediante biadesivo di nostra fornitura
- *Si consiglia ove possibile integrazione tramite viti

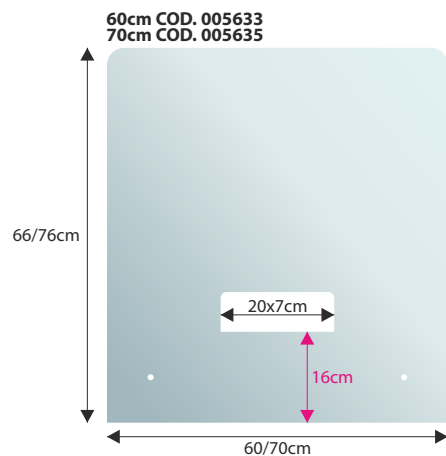

DIMENSIONI	PREZZO CAD. PER QUANTITÀ		
	1 - 20	21 - 50	51 - oltre
60x66cm COD. 005633	70€	55€	50€
70x76cm COD. 005635	75€	60€	55€

Contattaci per eventuali personalizzazioni *Prezzo IVA esclusa

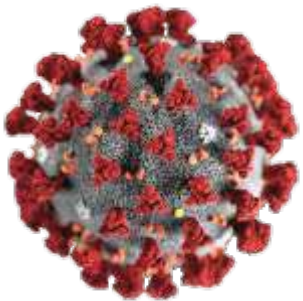

BARRIERE DI PROTEZIONE ANTIVIRUS

PER BANCHI CASSA SUPERMERCATI AUTOPORTANTI

Plexiglass trasparente sp. 5/4mm - Il KIT comprende:

- Lastra Frontale con piega
 - Fissaggio mediante biadesivo di nostra fornitura
- *Si consiglia ove possibile integrazione tramite viti

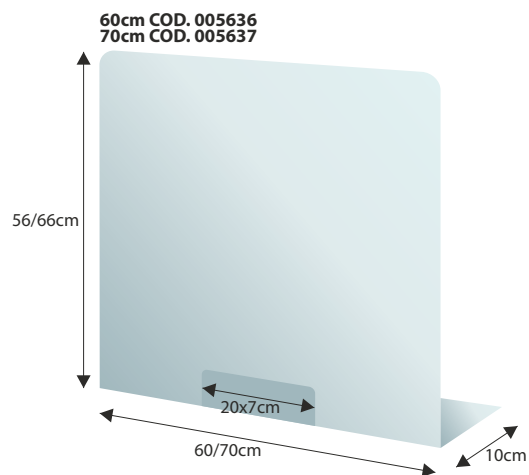

DIMENSIONI	PREZZO CAD. PER QUANTITÀ		
	1 - 20	21 - 50	51 - oltre
60x56cm COD. 005636	70€	60€	55€
70x66cm COD. 005637	75€	65€	60€

Contattaci per eventuali personalizzazioni *Prezzo IVA esclusa

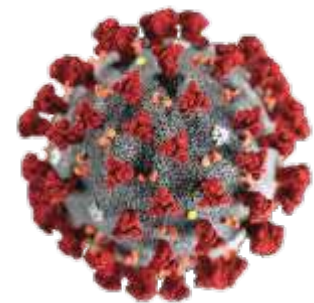

BARRIERE MOBILI DI PROTEZIONE ANTIVIRUS PER AMBULATORI E PRELIEVI DEL SANGUE

Plexiglass trasparente sp. 5/4mm - Il KIT comprende:

- 2 piedi che si incastrano nella lastra frontale
- Lastra Frontale di varie misure

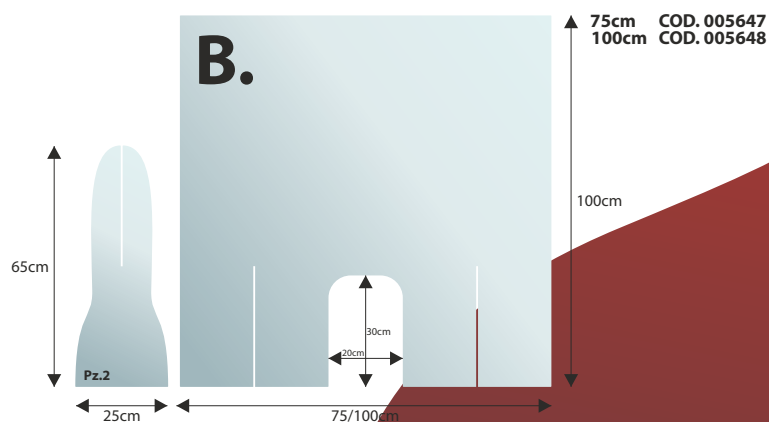
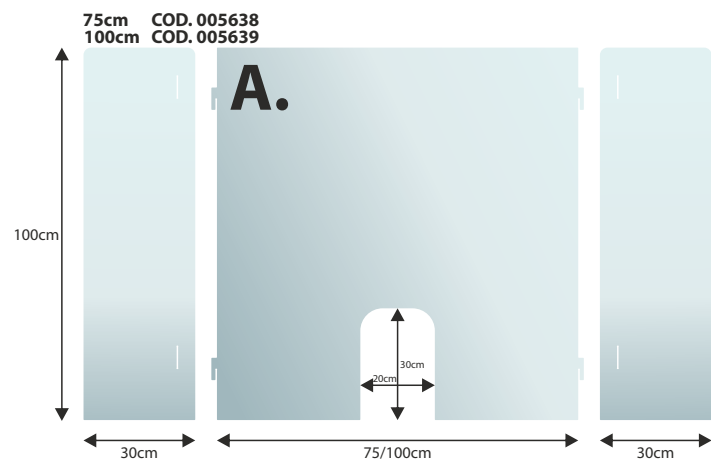

DIMENSIONI	PREZZO CAD. PER QUANTITÀ				
	1 - 4	5 - 10	11 - 25	26 - 50	51 - oltre
75x100cm	110€	100€	95€	90€	85€
100x100cm	120€	110€	105€	100€	95€

Contattaci per eventuali personalizzazioni

*Prezzo IVA esclusa

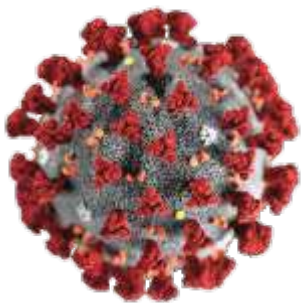

BARRIERE DI PROTEZIONE ANTIVIRUS

PERSONALIZZABILE



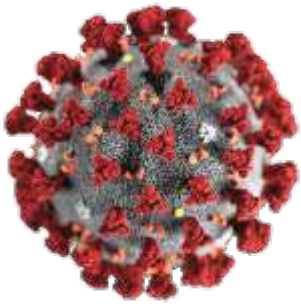

KIT ADESIVI PER LA DISTANZA DI SICUREZZA

Kit realizzato su adesivo calpestabile antiscivolo per interno e esterno, composto da:

- 3 strisce di misure 100x8cm
- 3 Tondi di diametro 30cm

COD. 005642



30x30cm



100x8cm



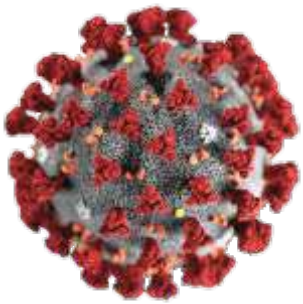

PANNELLI INFORMATIVI

COD. 005654

COVID-19 10 COMPORTAMENTI DA SEGUIRE

1. Lavati spesso le mani
2. Evita il contatto ravvicinato con persone che soffrono di infezioni respiratorie acute
3. Non toccarti occhi, naso e bocca con le mani
4. Copri bocca e naso se starnutisci o tossisci
5. Non prendere farmaci antivirali né antibiotici, a meno che siano prescritti dal medico
6. Pulisci le superfici con disinfettanti a base di cloro o alcol
7. Usa la mascherina solo se sospetti di essere malato o assisti persone malate
8. I prodotti MADE IN CHINA e i pacchi ricevuti dalla Cina non sono pericolosi
9. Contatta il numero verde 1500 se hai febbre o tosse
10. Gli animali da compagnia non diffondono il nuovo COVID-19

MISURE IGIENICO-SANITARIE
della Presidenza del Consiglio dei Ministri

20x30cm

COD. 005655

COME LAVARSI LE MANI CON ACQUA E SAPONE

Durata dell'intera procedura: 40-60 secondi



20x30cm

COD. 005656



**SIETE PREGATI
DI USARE IL
GEL
DISINFETTANTE**

GRAZIE

20x30cm

COD. 005657

AVVISO ALLA CLIENTELA

In questo esercizio invitiamo ad attenersi alle disposizioni del **MINISTERO DELLA SALUTE** e di effettuare le **PRECAUZIONI INDIVIDUALI** per **RIDURRE LA DIFFUSIONE DEL CONTAGIO COVID-19**

**È IMPORTANTE MANTENERE UNA
DISTANZA INTERPERSONALE
DI ALMENO UN METRO**

Si ringrazia per la collaborazione

30x20cm

COD. 005658

TRASPORTATORI E GESTIONE RITIRI

PER RAGIONI DI SICUREZZA L'ACCESSO ALL'AZIENDA È CONSENTITO SOLO A COLORO CHE:

- Indossano la mascherina di protezione per contenere il rischio di contaminazione da COVID-19
- Indossano guanti di protezione per contenere il rischio di contaminazione da COVID-19
- Rispettano la distanza interpersonale di sicurezza di 1 metro
- Rispettano tutte le misure precauzionali previste dal Ministero della Salute

**SI PREGA DI ATTENERSI ALLE MODALITÀ
RICHIESTE PER LA FIRMA DEL DDT**

30x20cm

PREZZO CAD:

iva esclusa

Forex rigido 3 mm bianco

4,90 €

Adesivo per interno

3,90 €

savestudio

web - grafica - comunicazione

www.savestudio.com

savestudio
web - grafica - comunicazione
www.savestudio.com

AGENZIA CREATIVA DI MARKETING E COMUNICAZIONE A SIRACUSA

info: 338.3551194

info@savestudio.com

Save Studio srl
via Elorina, 55 - 96100 Siracusa